

feltdecor[®]
s.line

More than silent

Kolekcja **SilentScape**

www.feltdecor.eu

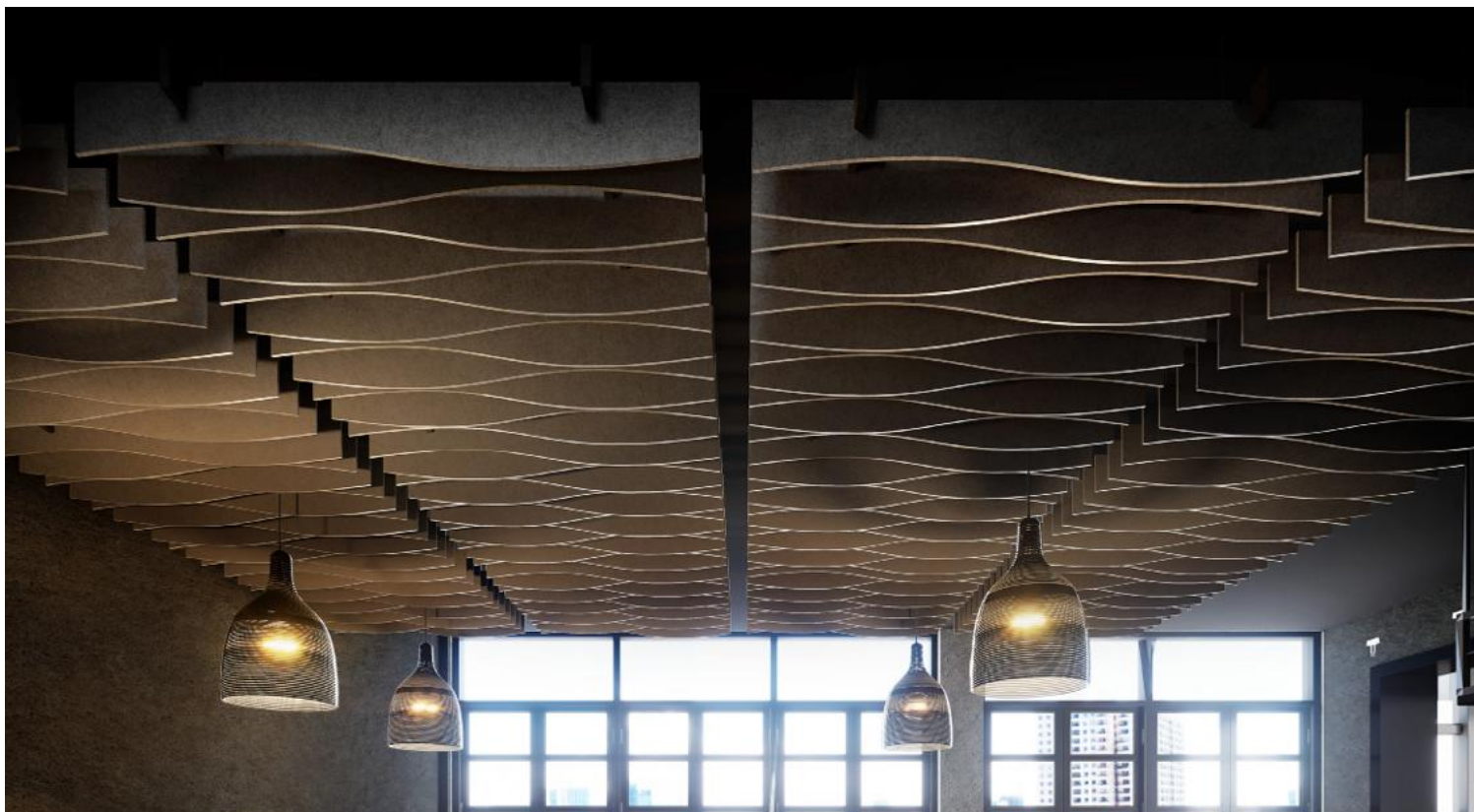

SilentScape – Akustyczne systemy podwieszane Feltdecor®

SilentScape to połączenie odpowiedzialnego podejścia do środowiska z nowoczesną estetyką. Moduły podwieszane powstają z filcu PET pochodzącego z recyklingu butelek plastikowych, co pozwala ograniczyć ilość odpadów i wspiera gospodarkę o obiegu zamkniętym. To rozwiązanie, które realnie wpisuje się w ideę zrównoważonego projektowania i świadomych wyborów materiałowych.

Funkcjonalność, która służy komfortowi. Dzięki zaawansowanym właściwościom akustycznym, SilentScape skutecznie redukuje pogłos i poprawia jakość dźwięku w pomieszczeniach. To rozwiązanie dedykowane dla biur, hoteli, przestrzeni komercyjnych i miejsc pracy, gdzie komfort akustyczny przekłada się na samopoczucie i efektywność użytkowników.

Design pełen swobody i lekkości. Modułowa budowa SilentScape pozwala na tworzenie indywidualnych kompozycji dopasowanych do skali i charakteru wnętrza. Elementy można dowolnie zestawiać, tworząc unikalne wzory i konfiguracje. Dodatkową zaletą kolekcji jest jej niewielka waga, która ułatwia zarówno transport, jak i szybki montaż, niezależnie od wybranego systemu zawieszenia.

Wybierz SilentScape – to idealne rozwiązanie dla przestrzeni, która inspiruje i zachwyca.

Dostępna kolorystyka: Według wzornika kolorów s.line

Minimalne zamówienie: Jeden moduł

Sposób montażu: Przykręcenie bezpośrednio do sufitu, podwieszenie na linkach

Metoda cięcia: Perforacja

Wykończenie krawędzi: Proste

Wymiar modułu: 1200x1200 mm, 2400x1200 mm

Modele 3D: dostępne u dystrybutora

Paleta kolorów podstawowych

feltdecor®
s.line



FD10 / Wolf Grey



FD80 / Ash Grey



FD26 / Moonstone Grey

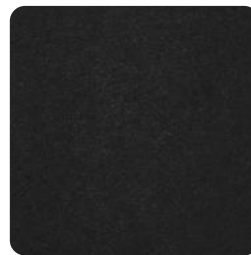

FD27 / Raven Black



FD25 / Onyx Grey



FD39 / Fallow Grey



FD06 / Desert Sand



FD05 / Sandy Beige

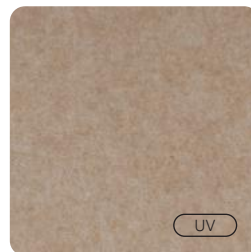

FD66 / Burly Wood

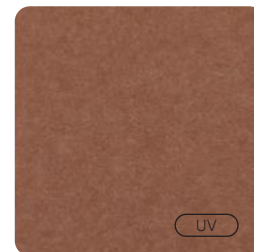

FD51 / Peru Brown

Grubość materiału: +/- 9 mm | **Gramatura:** 2000 g / m² | **Skład:** 100% poliester PET (częściowo z recyklingu)
Klasa pochłania dźwięku: PN-EN ISO11654 $\alpha_W = 0,25$ dla produktu niezamontowanego
Klasyfikacja ogniowa: EN 13501-1:2018 B-s1, d0 dla wszystkich zastosowań produktu

W przypadku powtarzających się zleceń mogą wystąpić nieznaczne różnice w kolorze i strukturze.

Filt syntetyczny jest niejednorodną mieszaniną włókien poliestrowych, w związku z czym nieliczne zgrupowania kolorów są naturalną cechą materiału i nie mogą stanowić podstawy do reklamacji.

Przedstawione kolory mogą różnić się w zależności od charakterystyki Twojego ekranu
- zachęcamy do wizyty u dystrybutora, aby mieć pewność co do ostatecznego wyboru koloru.

www.feltdecor.eu

Paleta kolorów

feltdecor®
s.line

Kolory na zamówienie s.line 9mm - zapytaj o dostępność



FD08 / Umber Brown

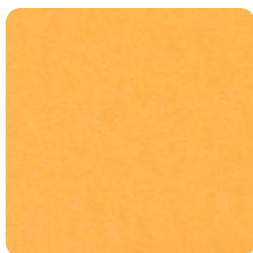

FD49 / Sunny Yellow

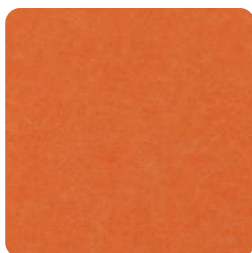

FD03 / Tangerine

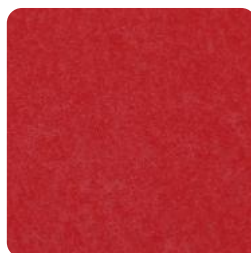

FD17 / Poppy Red

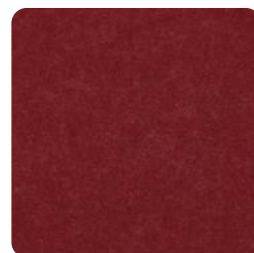

FD18 / Crimson Mist



FD19 / Purple Rain



FD92 / Galactic Indigo

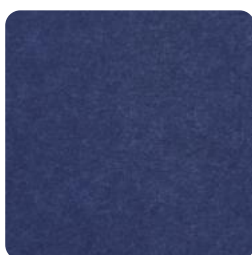

FD23 / Deep Sky Blue



FD22 / Azure Blue



FD63 / Spring Sky



FD61 / Emerald Aurora



FD72 / Peridot Green



FD13 / Spring Green

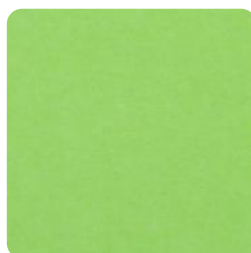

FD55 / Fresh Grass

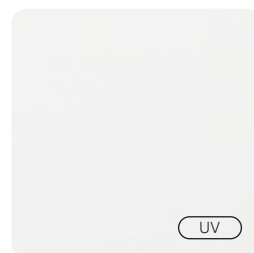

FD04 / Moonlight

Grubość materiału: +/- 9 mm | **Gramatura:** 2000 g / m² | **Skład:** 100% poliester PET (częściowo z recyklingu)
Klasa pochłania dźwięku: PN-EN ISO11654 $\alpha_W = 0,25$ dla produktu niezamontowanego
Klasyfikacja ogniowa: EN 13501-1:2018 B-s1, d0 dla wszystkich zastosowań produktu

W przypadku powtarzających się zleceń mogą wystąpić nieznaczne różnice w kolorze i strukturze.

Filt syntetyczny jest niejednorodną mieszaniną włókien poliestrowych, w związku z czym nieliczne zgrupowania kolorów są naturalną cechą materiału i nie mogą stanowić podstawy do reklamacji.

Przedstawione kolory mogą różnić się w zależności od charakterystyki Twojego ekranu
- zachęcamy do wizyty u dystrybutora, aby mieć pewność co do ostatecznego wyboru koloru.

www.feltdecor.eu

Paleta kolorów - Wydruk UV

feltdecor[®]
s.line

Tylko na FD05 / FD06 / FD10 / FD66



Classic Woodland



Beech Velvet



Dark Board



Darkwood Whispers



Driftwood Echo



Elder Wood



Oak Impressions



Rustic Grove



Vintage Timber



Walnut Heartwood



Woodland Charm



Woodland Harmony



Old Rust



Vintage Rust



Concrete Mirage

Grubość materiału: +/- 9 mm | **Gramatura:** 2000 g / m² | **Skład:** 100% poliester PET (częściowo z recyklingu)
Klasa pochłania dźwięku: PN-EN ISO11654 $\alpha_W = 0,25$ dla produktu niezamontowanego
Klasyfikacja ogniowa: EN 13501-1:2018 B-s1, d0 dla wszystkich zastosowań produktu

W przypadku powtarzających się zleceń mogą wystąpić nieznaczne różnice w kolorze i strukturze.

Film syntetyczny jest niejednorodną mieszaniną włókien poliestrowych, w związku z czym nieliczne zgrupowania kolorów są naturalną cechą materiału i nie mogą stanowić podstawy do reklamacji.

*Przedstawione kolory mogą różnić się w zależności od charakterystyki Twojego ekranu
- zachęcamy do wizyty u dystrybutora, aby mieć pewność co do ostatecznego wyboru koloru.*

www.feltdecor.eu

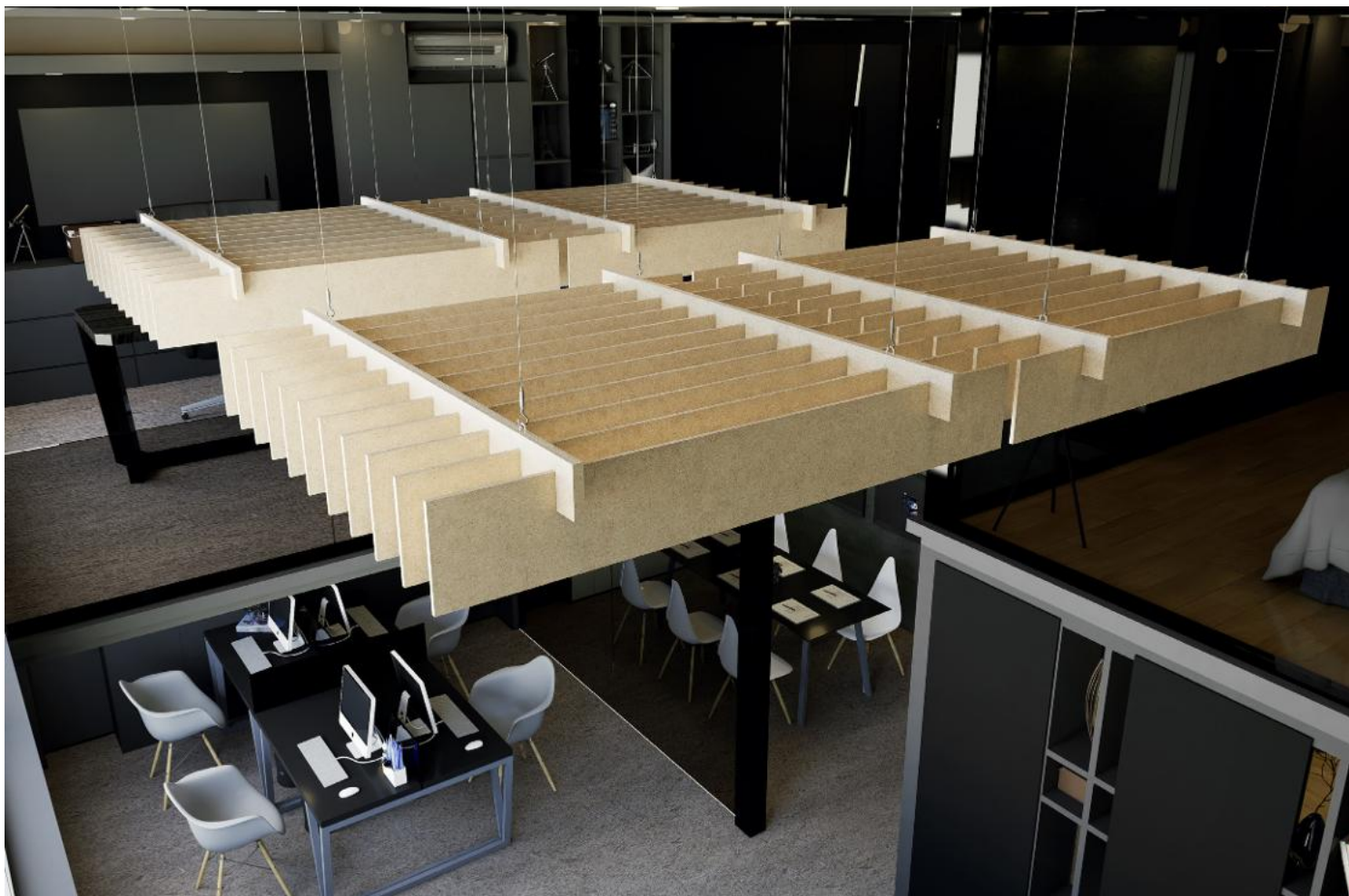

SilentLink_120

Wymiary:

SilentLink_120 A - 1200 x 1200 x 200 mm

SilentLink_120 B - 1200 x 1200 x 200 mm

SilentLink_240

Wymiary:

SilentLink_240 A - 2400 x 1200 x 200 mm

SilentLink_240 B - 2400 x 1200 x 200 mm

Grubość materiału: 9mm

Gęstość materiału: 2000 g/m²

Sposób montażu: Przykręcenie bezpośrednio do powierzchni, podwieszenie na linkach

Pakowanie: Kartony o wymiarach 40x11x123 cm, waga 6 kg lub 40x11x243, waga 12 kg

Rodzaj modułu: Żyłtkowy

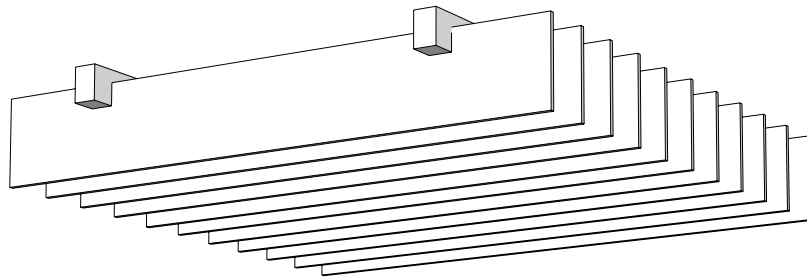

SilentLink_120 A

Szyna montażowa szeroka - 2 sztuki

*montaż - bezpośrednio do powierzchni lub podwieszenie na linkach

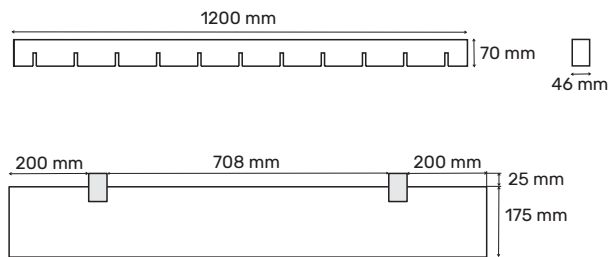

SilentLink_120 B

Szyna montażowa wąska - 2 sztuki

*montaż - podwieszenie na linkach

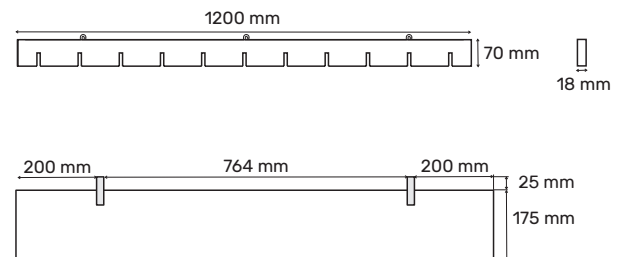

System podwieszany składa się z 11 baffli oraz 2 szyn montażowych obłożonych filcem - wąskiej lub szerokiej.

Opcjonalnie dostępne są systemy zawiesi dostosowane do indywidualnych wymagań instalacyjnych.

Widok z góry

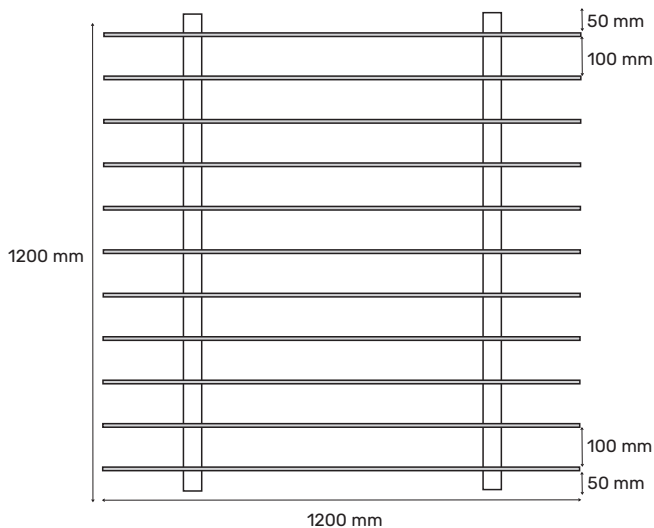

Przekrój

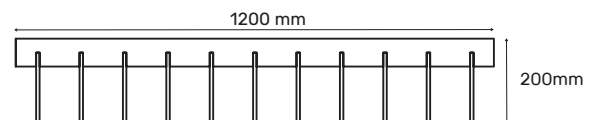

Baffel

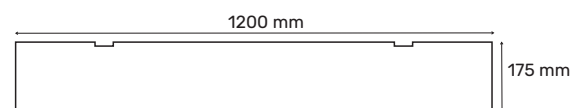

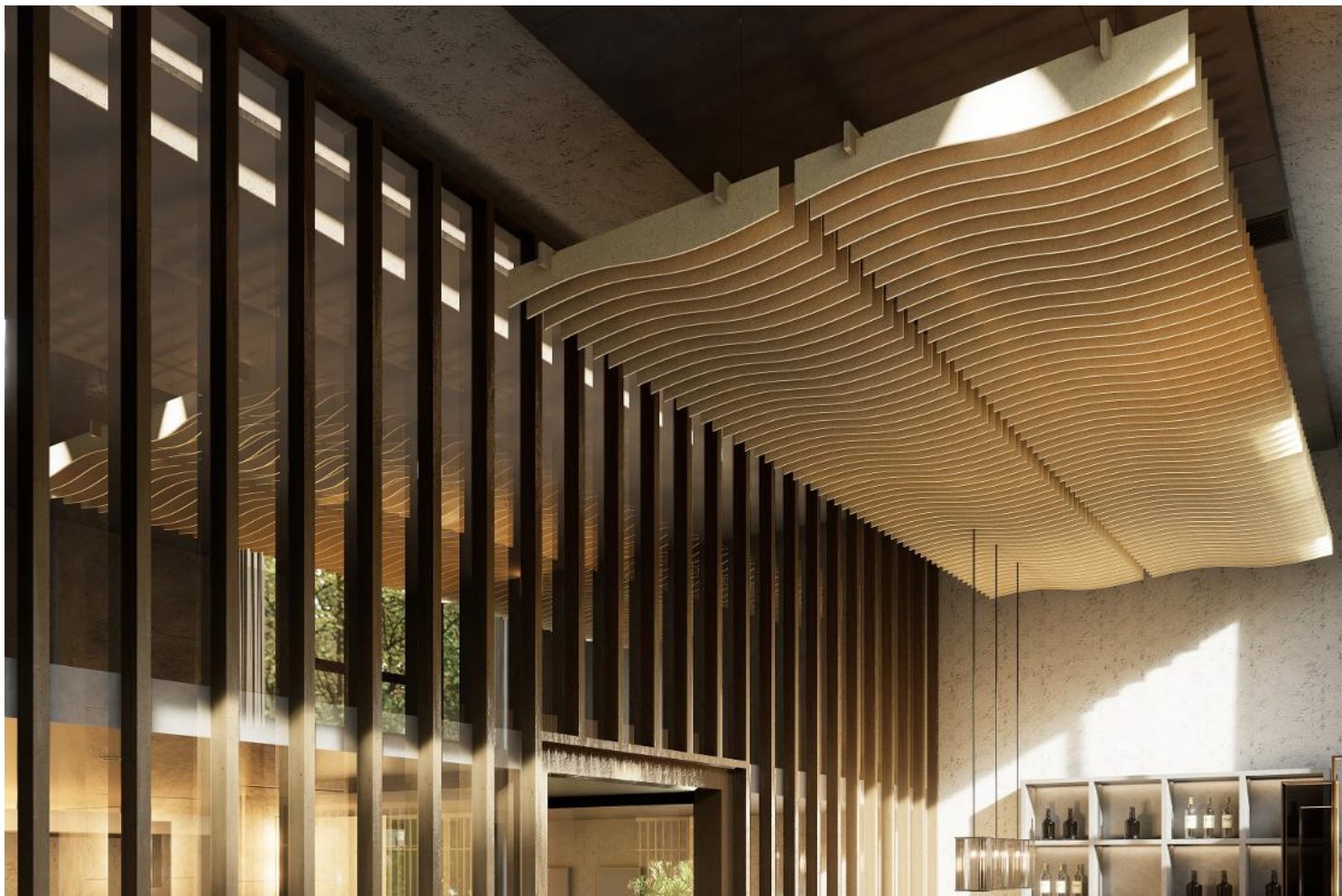

WhisperWave_120

Wymiary:

WhisperWave_120 A - 1200 x 1200 x 218 mm

WhisperWave_120 B - 1200 x 1200 x 218 mm

WhisperWave_240

Wymiary:

WhisperWave_240 A - 2400 x 1200 x 218 mm

WhisperWave_240 B - 2400 x 1200 x 218 mm

Grubość materiału: 9mm

Gęstość materiału: 2000 g/m²

Sposób montażu: Przykręcenie bezpośrednio do powierzchni, podwieszenie na linkach

Pakowanie: Kartony o wymiarach 40x11x123 cm, waga 6 kg lub 40x11x243, waga 12 kg

Rodzaj modułu: Żyłtkowy

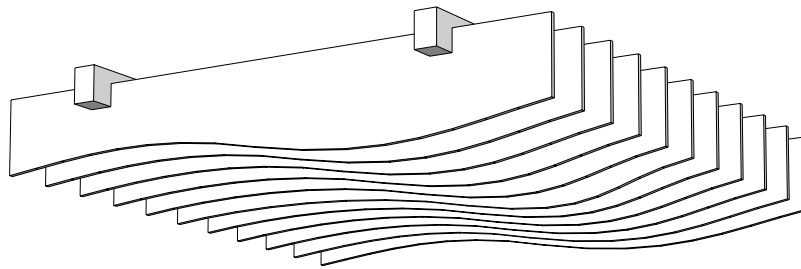

WhisperWave_120 A

Szyna montażowa szeroka - 2 sztuki

*montaż - bezpośrednio do powierzchni lub podwieszenie na linkach

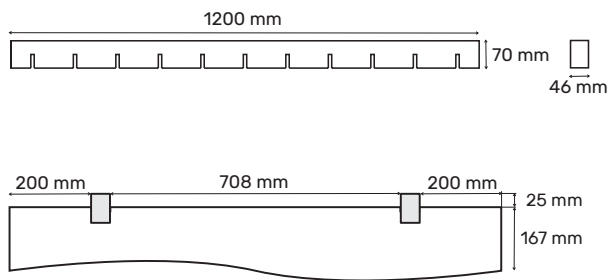

WhisperWave_120 B

Szyna montażowa wąska - 2 sztuki

*montaż - podwieszenie na linkach

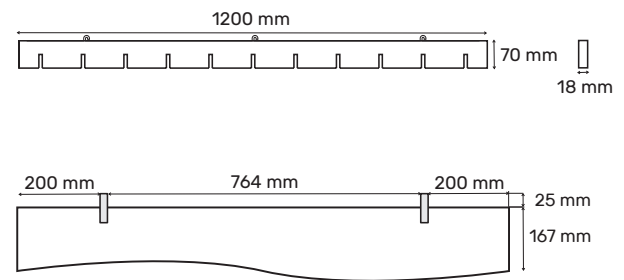

System podwieszany składa się z 11 baffli oraz 2 szyn montażowych obłożonych filcem - wąskiej lub szerokiej.

Opcjonalnie dostępne są systemy zawiesi dostosowane do indywidualnych wymagań instalacyjnych.

Widok z góry

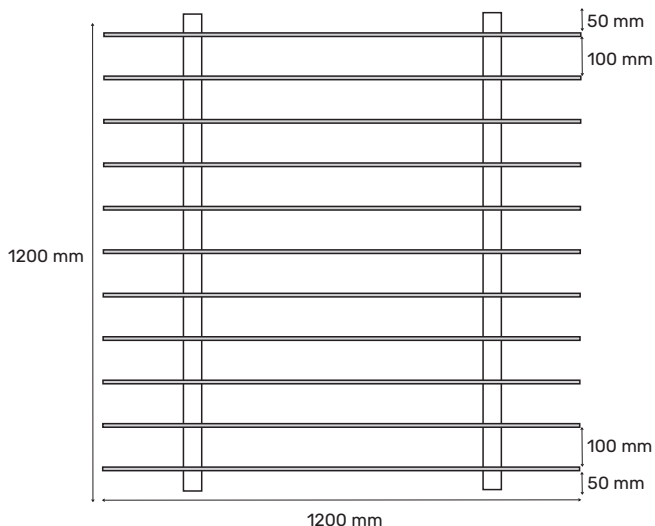

Przekrój

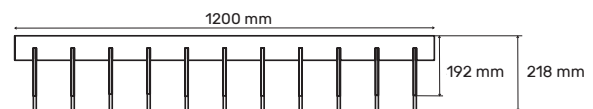

Baffel

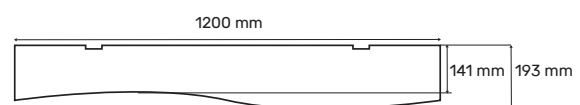



FlexiTone_120

Wymiary:

FlexiTone_120 A - 1200 x 1200 x 210 mm

FlexiTone_120 B - 1200 x 1200 x 210 mm

FlexiTone_240

Wymiary:

FlexiTone_240 A - 2400 x 1200 x 210 mm

FlexiTone_240 B - 2400 x 1200 x 210 mm

Grubość materiału: 9mm

Gęstość materiału: 2000 g/m²

Sposób montażu: Przykręcenie bezpośrednio do powierzchni, podwieszenie na linkach

Pakowanie: Kartony o wymiarach 40x11x123 cm, waga 6 kg lub 40x11x243, waga 12 kg

Rodzaj modułu: Żyłtkowy

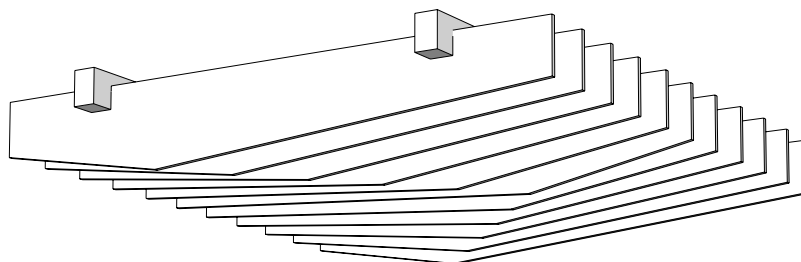

FlexiTone_120 A

Szyna montażowa szeroka - 2 sztuki

*montaż - bezpośrednio do powierzchni lub podwieszenie na linkach

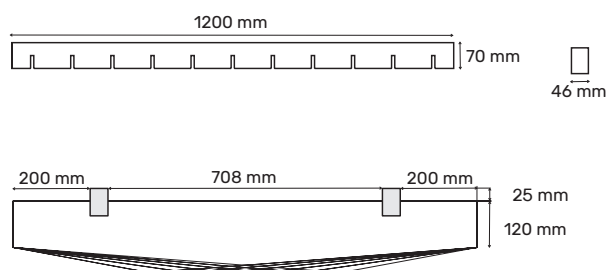

FlexiTone_120 B

Szyna montażowa wąska - 2 sztuki

*montaż - podwieszenie na linkach

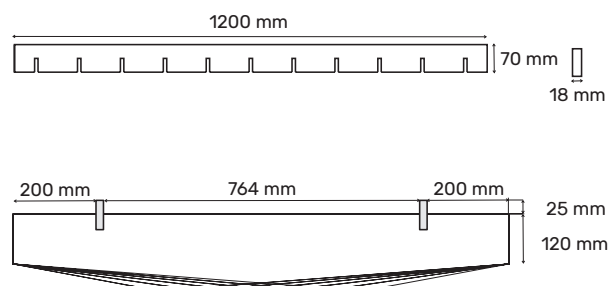

System podwieszany składa się z 11 baffli oraz 2 szyn montażowych obłożonych filcem - wąskiej lub szerokiej. Opcjonalnie dostępne są systemy zawiesi dostosowane do indywidualnych wymagań instalacyjnych.

Przekrój

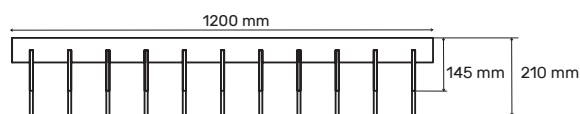

Baffel

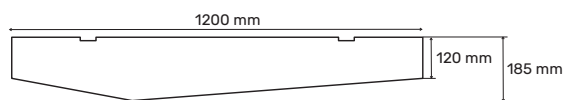

Widok z góry

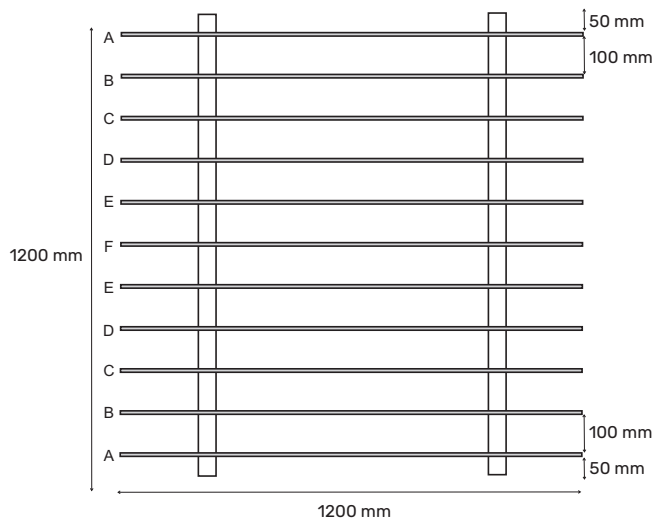

Schemat wpięcia baffli

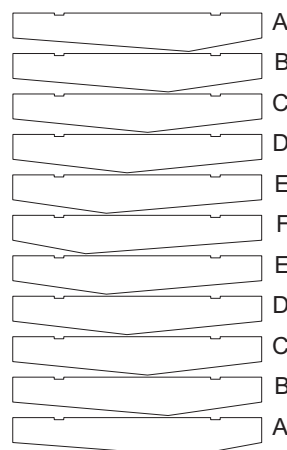



HarmonyGrid_120 / HarmonyGrid_120-F

Wymiary:

HarmonyGrid_120 A / A-F - 1200 x 1200 x 125 mm

HarmonyGrid_120 B / B-F - 1200 x 1200 x 125 mm

HarmonyGrid_240 / HarmonyGrid_240-F

Wymiary:

HarmonyGrid_240 A / A-F - 2400 x 1200 x 125 mm

HarmonyGrid_240 B / B-F - 2400 x 1200 x 125 mm

Grubość materiału: 9mm

Gęstość materiału: 2000 g/m²

Sposób montażu: Przykręcenie bezpośrednio do powierzchni, podwieszenie na linkach

Pakowanie: Kartony o wymiarach 40x11x123 cm, waga 6 kg lub 40x11x243, waga 12 kg

Rodzaj modułu: Panelowy

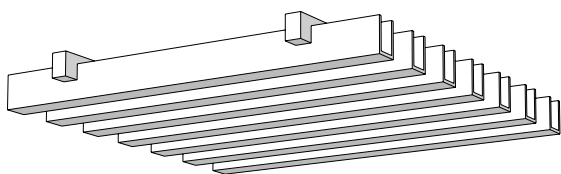

HarmonyGrid_120 A / HarmonyGrid_120 B
1200 x 1200 x 125 mm

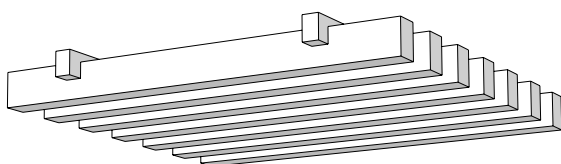
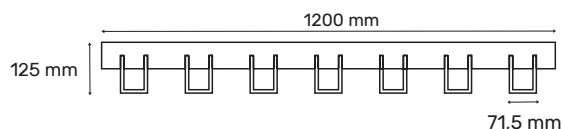

HarmonyGrid_120 A-F / HarmonyGrid_120 B-F
1200 x 1200 x 125 mm

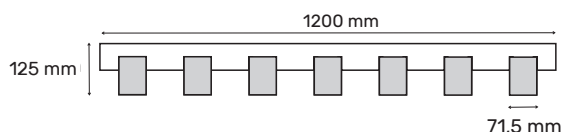

HarmonyGrid_120_A / A-F

Szyna montażowa szeroka - 2 sztuki

*montaż - bezpośrednio do powierzchni lub podwieszenie na linkach

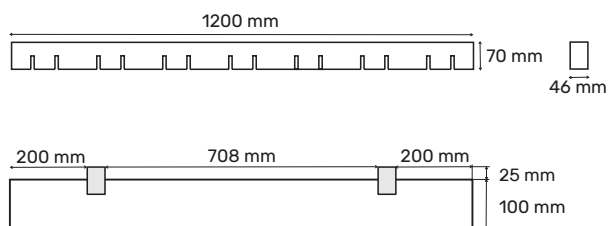

HarmonyGrid_120_B / A-F

Szyna montażowa wąska - 2 sztuki

*montaż - podwieszenie na linkach

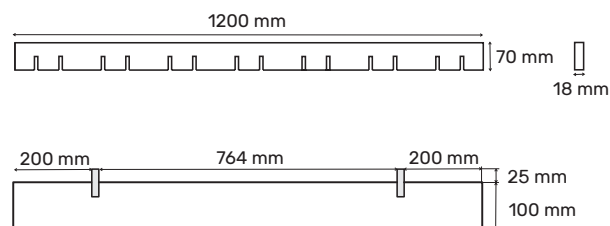

System podwieszany składa się z 7 baffli oraz 2 szyn montażowych obłożonych filcem - wąskiej lub szerokiej. Opcjonalnie dostępne są systemy zawiesi dostosowane do indywidualnych wymagań instalacyjnych.

Widok z góry

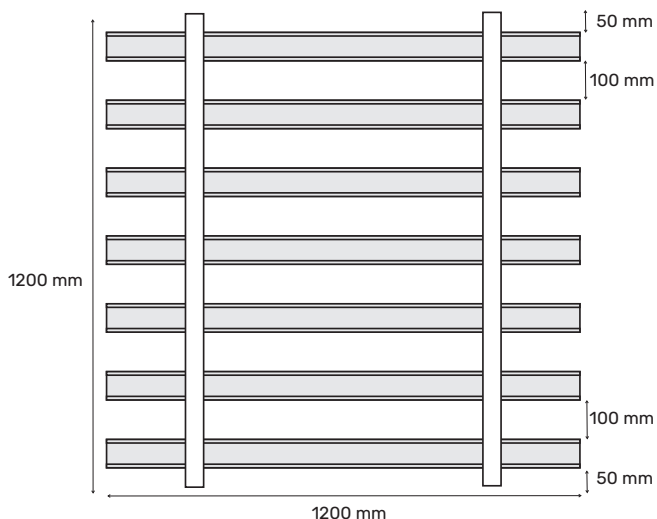

Baffle

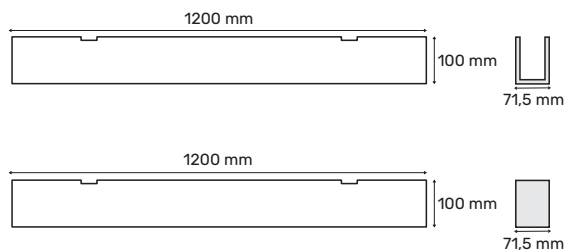

Przy wersji HarmonyGrid_F należy dokleić zaślepki.



SilentTune_120 / SilentTune_120-F

Wymiary:

SilentTune_120 A / A-F - 1200 x 1200 x 125 mm

SilentTune_120 B / B-F - 1200 x 1200 x 125 mm

SilentTune_240 / SilentTune_240-F

Wymiary:

SilentTune_240 A / A-F - 2400 x 1200 x 125 mm

SilentTune_240 B / B-F - 2400 x 1200 x 125 mm

Grubość materiału: 9mm

Gęstość materiału: 2000 g/m²

Sposób montażu: Przykręcenie bezpośrednio do powierzchni, podwieszenie na linkach

Pakowanie: Kartony o wymiarach 40x11x123 cm, waga 6 kg lub 40x11x243, waga 12 kg

Rodzaj modułu: Panelowy

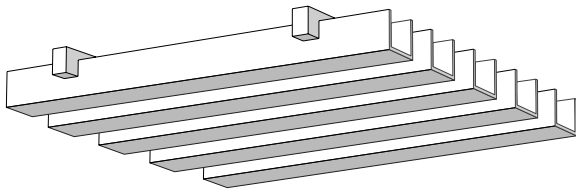

SilentTune_120 A / SilentTune_120 B
1200 x 1200 x 125 mm

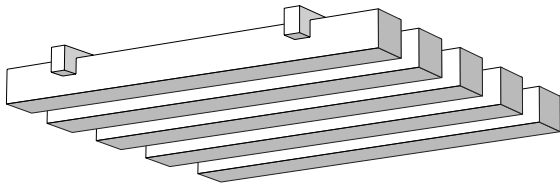
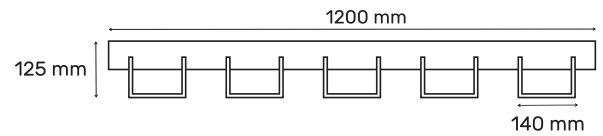

SilentTune_120 A-F / SilentTune_120 B-F
1200 x 1200 x 125 mm

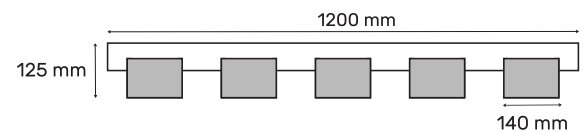

SilentTune_120_A / A-F

Szyna montażowa szeroka - 2 sztuki

*montaż - bezpośrednio do powierzchni lub podwieszenie na linkach

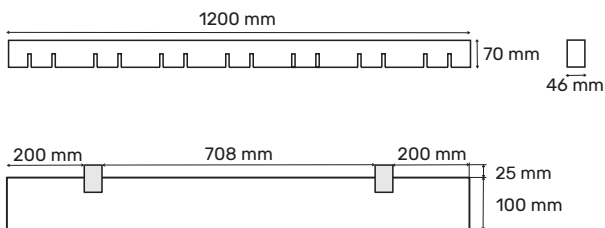

SilentTune_120_B / B-F

Szyna montażowa wąska - 2 sztuki

*montaż - podwieszenie na linkach

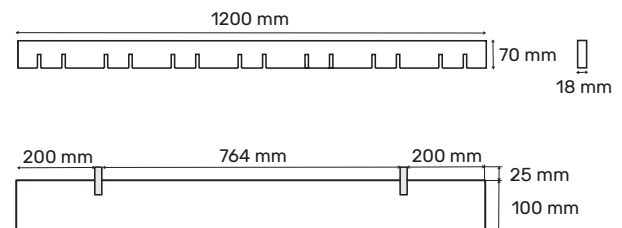

System podwieszany składa się z 5 baffli oraz 2 szyn montażowych obłożonych filcem - wąskiej lub szerokiej.

Opcjonalnie dostępne są systemy zawiesi dostosowane do indywidualnych wymagań instalacyjnych.

Widok z góry

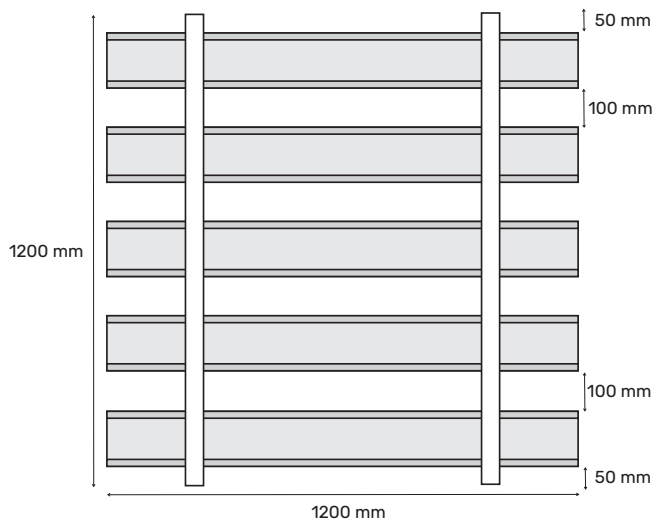

Baffle

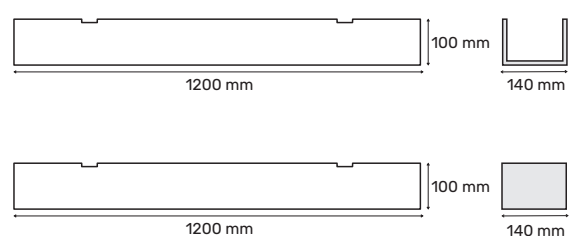

Przy wersji SilentTune_F należy dokleić zaślepki.

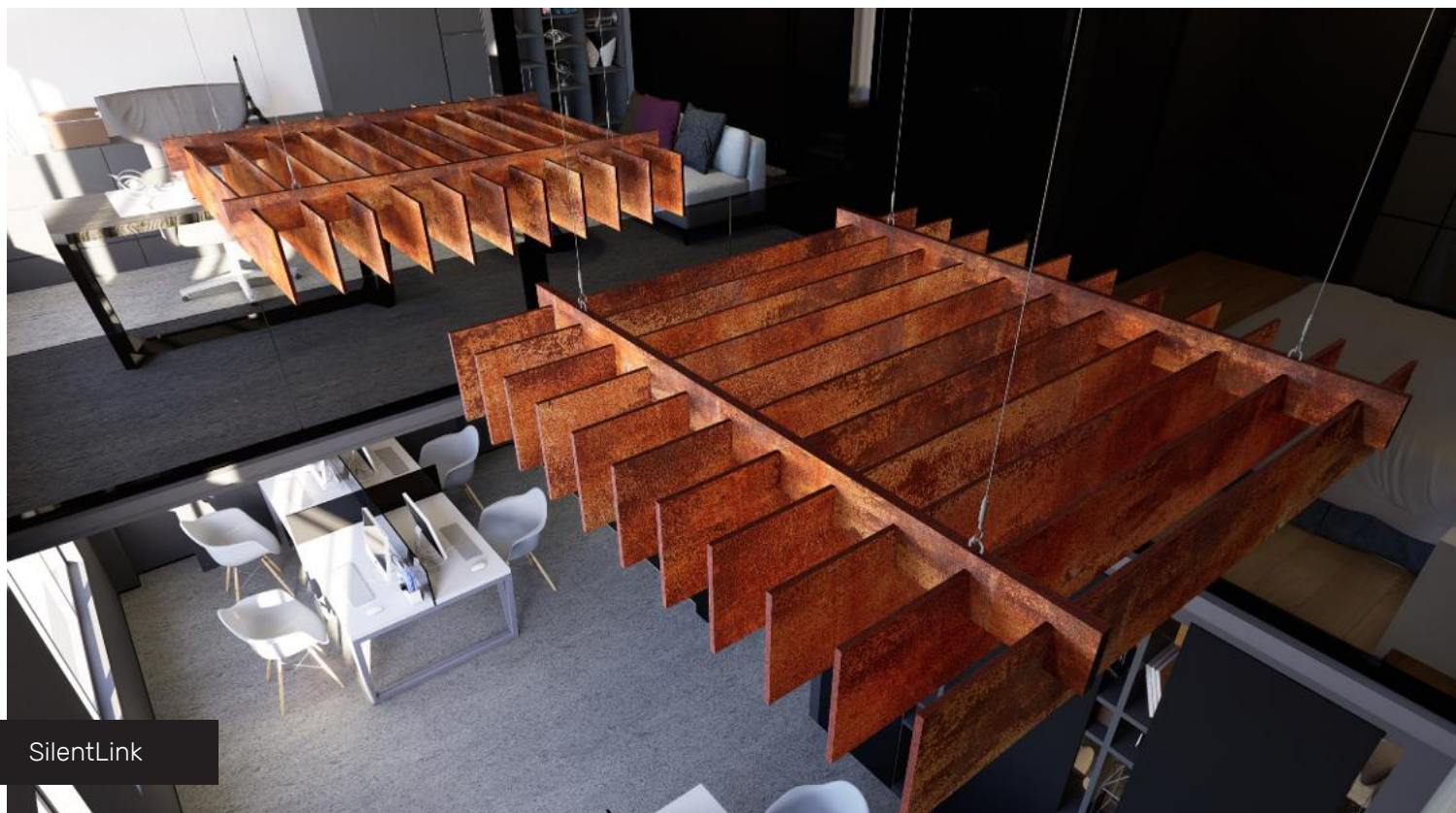

SilentLink



SilentLink

Przykłady wykorzystania modułów **SilentScape**
w aranżacji wnętrz

feltdecor®
s.line

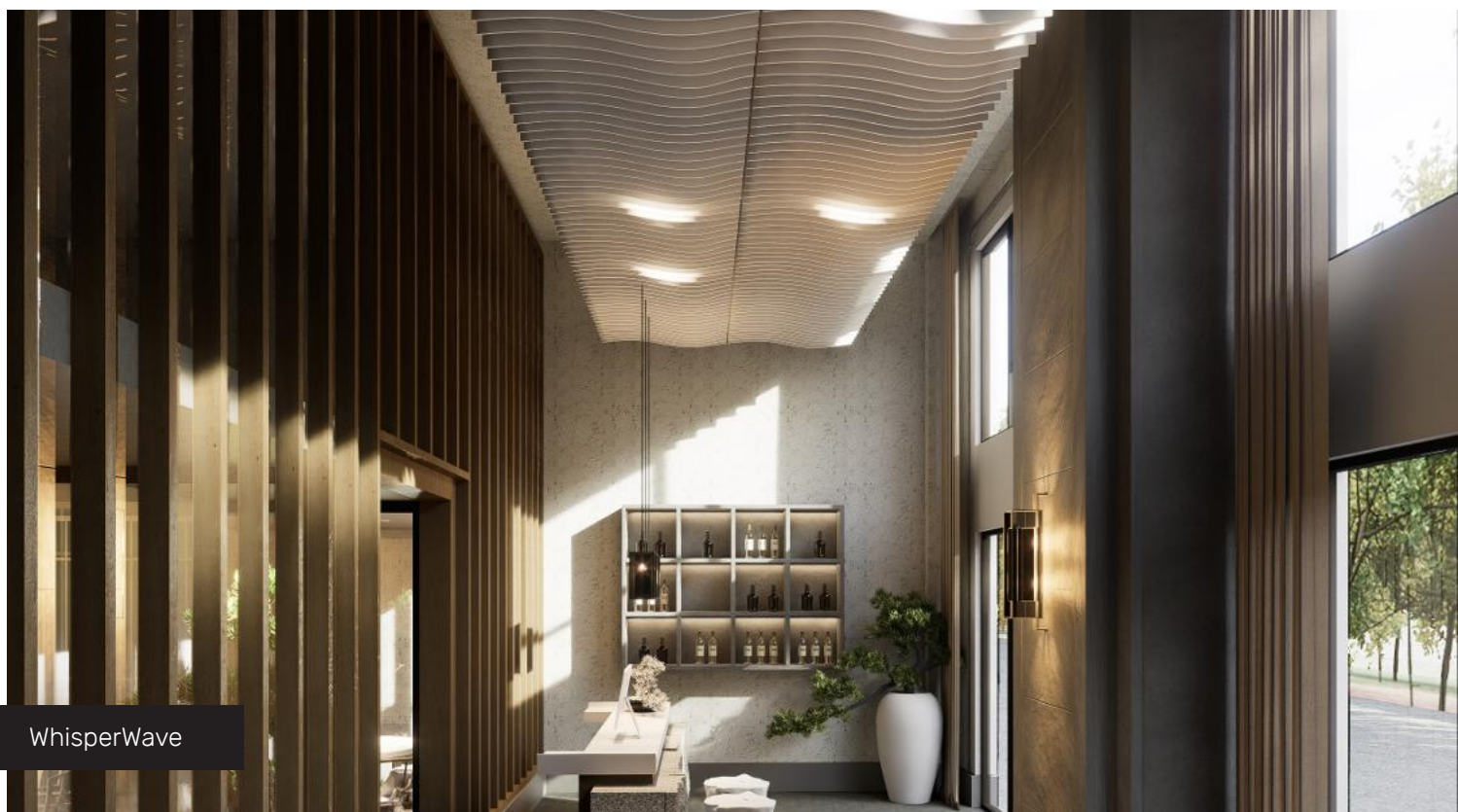



FlexiTone



FlexiTone

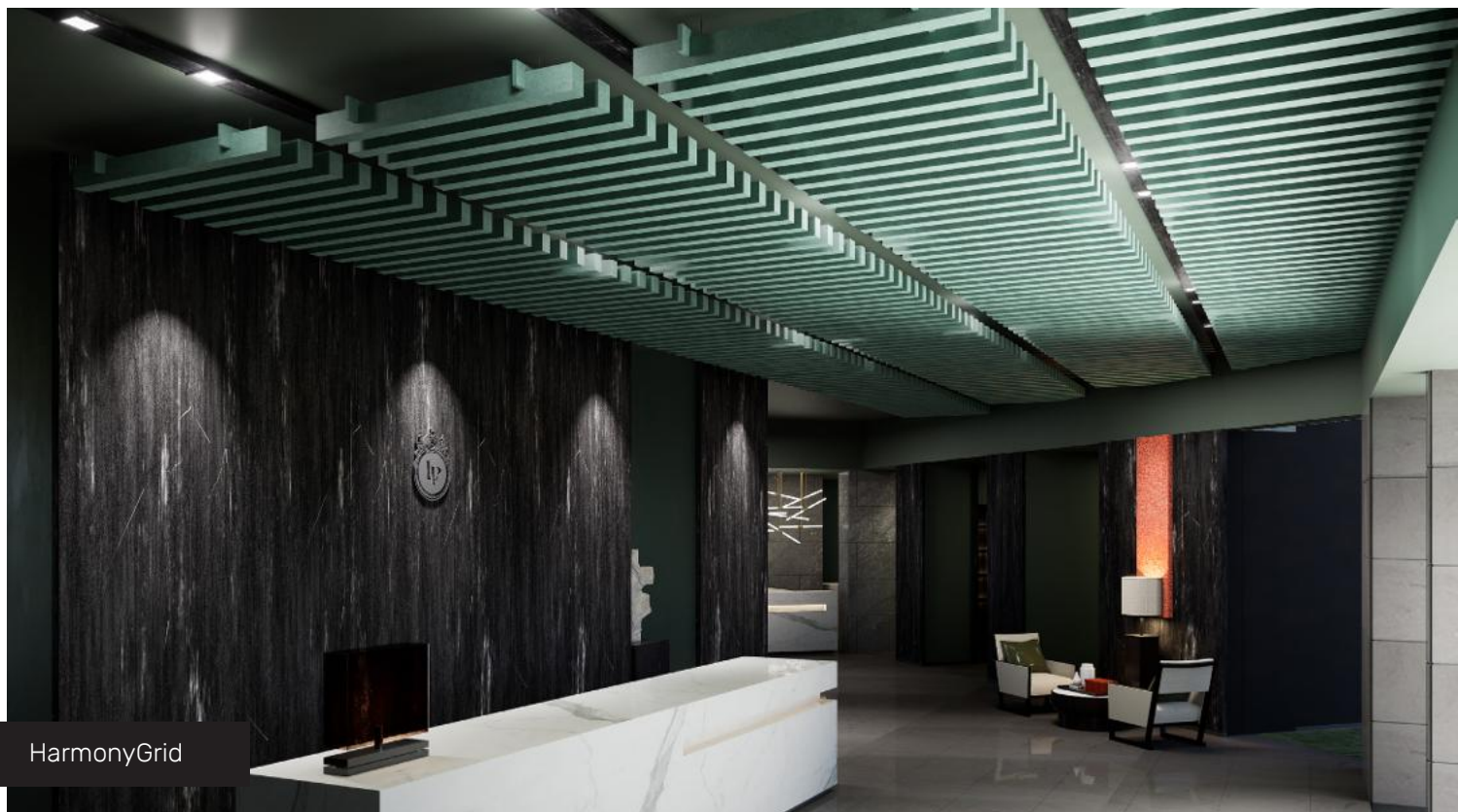



SilentTune



SilentTune

feltdecor[®]
s.line

More than silent

Autoryzowany dystrybutor:

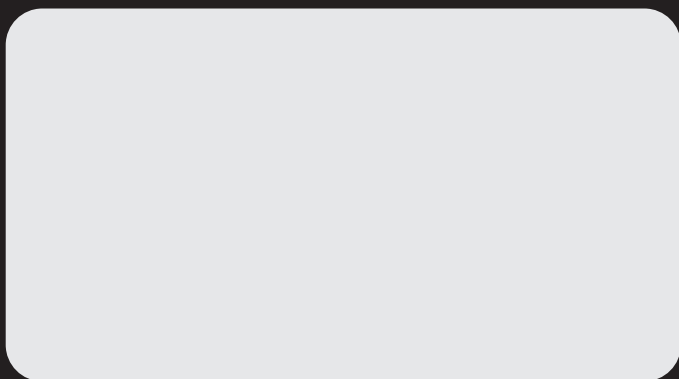

Edycja 1/2026

www.feltdecor.eu